



**SPIERINGS
KRANEN BV**

Merk: **SPIERINGS**

Type: **SK345-AT3**

Kraankenmerk

Serienummer : 345 05
 Bouwjaar : 1990
 Kraangroep : 3 vlgs. NEN 2018
 Stabiliteit : vlgs. NEN 2022

Kraan-
kengetal

41 tm

Max. last

5,0 ton

Max. vlucht
bij max. last

9.3 m

Max. ton-
meter cap.

46.5 tm

Max.
Gieklengte

30,4 m

Snelheden

Horizontaal / 30° getopt

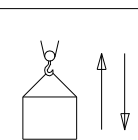

m/min	kg
11	5000
18	2500
35	1200
50	0

Alle bewegingen
hydraulisch trap-
loos regelbaar

Opgesteld verrijden
alleen met de giek
in hor. stand, met
vergrendelde boven-
kraan met de giek
over de voorkant.

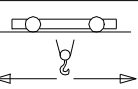

0 - 40 m/min

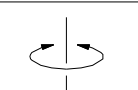

0 - 0.9 omw/min

Max. scheefstand 2°
tijdens opgesteld
verrijden.

Aangegeven last is bedrijfslast
 Kraan volledig geballast : 7080 kg
 Kraan afgestempeld vlgs. voorschrift
 Zwenkbereik onbeperkt (360°)
 in afgestempelde stand
 Stempelvierhoek : zie tabel
 Werken toegestaan t/m windkracht 8
 (windsnelheid 20 m/sec)
 Windoppervlak last max. 1,0 m²/ton
 bij windkracht 8
 Temperatuurbereik : -20°C tot +40°C
 In alle gevallen 2 hijsparten
 Maximale reeptrek : 2500 kg

De giek moet gestreken worden,
wanneer de kraan voor langere tijd
onbeheerd wordt achtergelaten.

HIJSTABEL Afstempeling 6,90 m x 5,40 m

Giek horizontaal

haakhoogte 19 m (hoogte onder de giek 20,8 m)

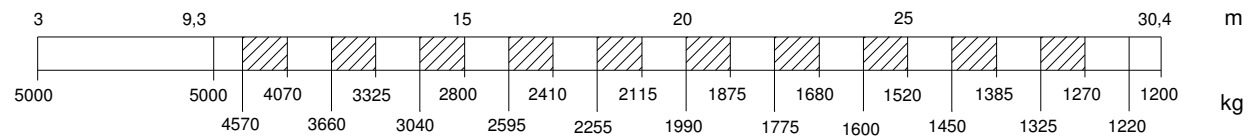

Giek 30° getopt

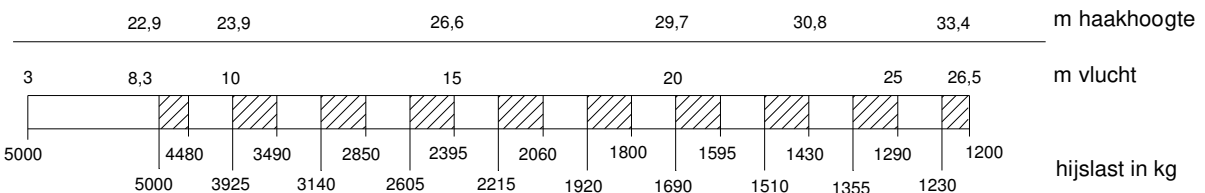

HIJSTABEL Afstempeling 6,90 m x 3,80 m

Giek horizontaal

haakhoogte 19 m (hoogte onder de giek 20,8 m)

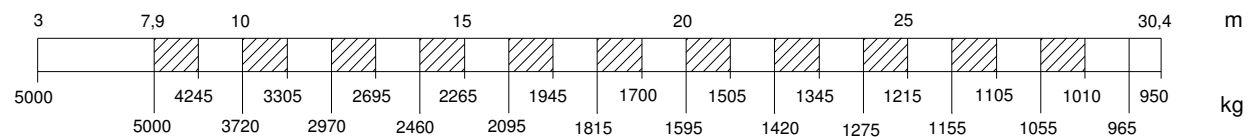

Max.Stempeldruk : 200 kN
 Afm. stempelplaat : 750x600 mm
 Bodemdruk : 0,45 N/mm²
 Giek uitvouwbaar in elke richting (360°)
 30° Toppen vanuit kraankabine mogelijk

SPIERINGS HYDRAULISCHE VOUWKRAAN SK 345-AT3

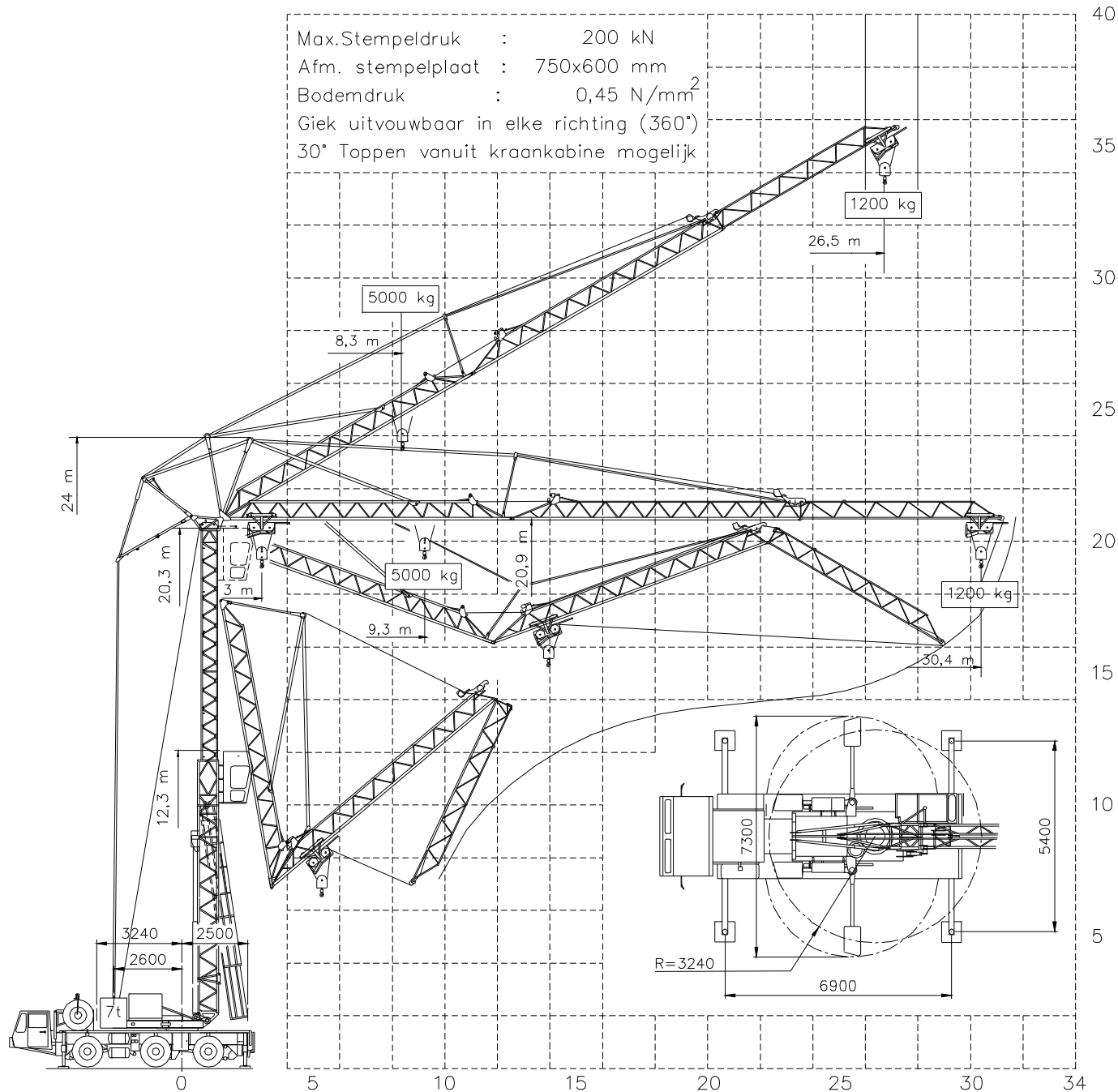

**SPIERINGS
KRANEN**

Merwedestraat 15
 5347 KZ Oss NL
 Tel. 0412-626964
 Fax 0412-645299

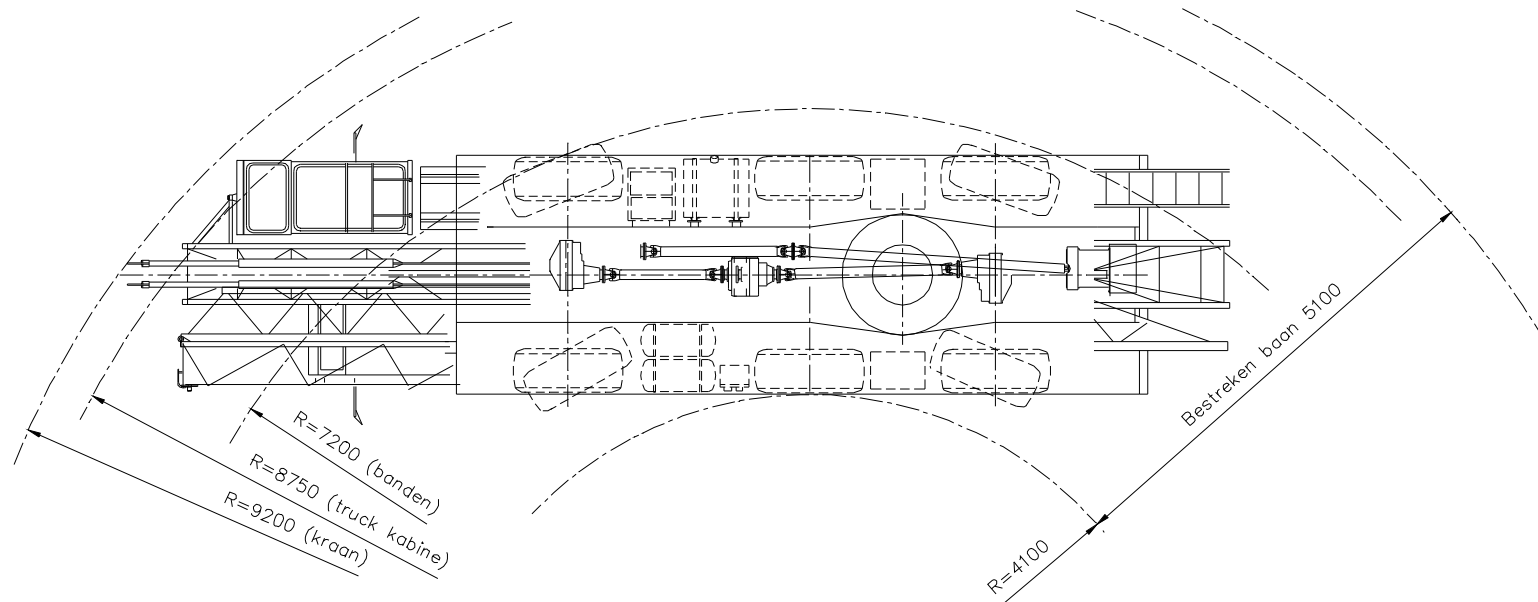

12395

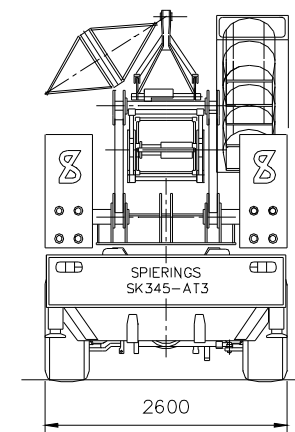
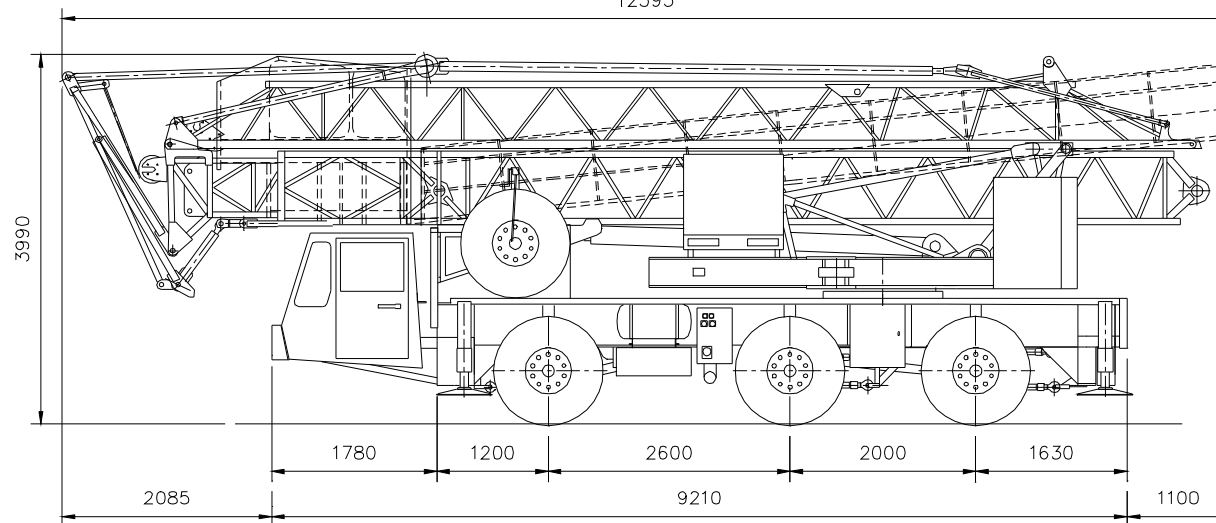
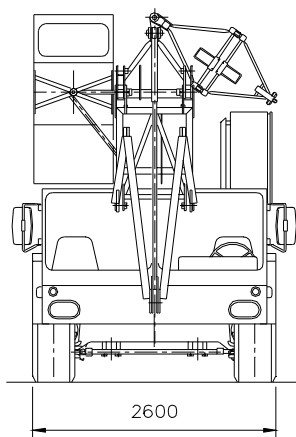

SPIERINGS VOUWKRAAN
 SK345-AT3



**SPIERINGS
KRANEN**

Merwedestraat 15
 5347 KZ Oss NL
 Tel. 0412-626964
 Fax 0412-645299